

© 2016 CDM Smith-INGESAM. Todos los derechos reservados. Reutilización de documentos: Documentos y diseños suministrados por el servicio profesional, incorporados en este documento, son propiedad de CDM Smith-INGESAM y EAB. No serán utilizados, ni total ni parcialmente, para cualquier otro proyecto sin autorización escrita de CDM Smith-INGESAM y/o EAB.

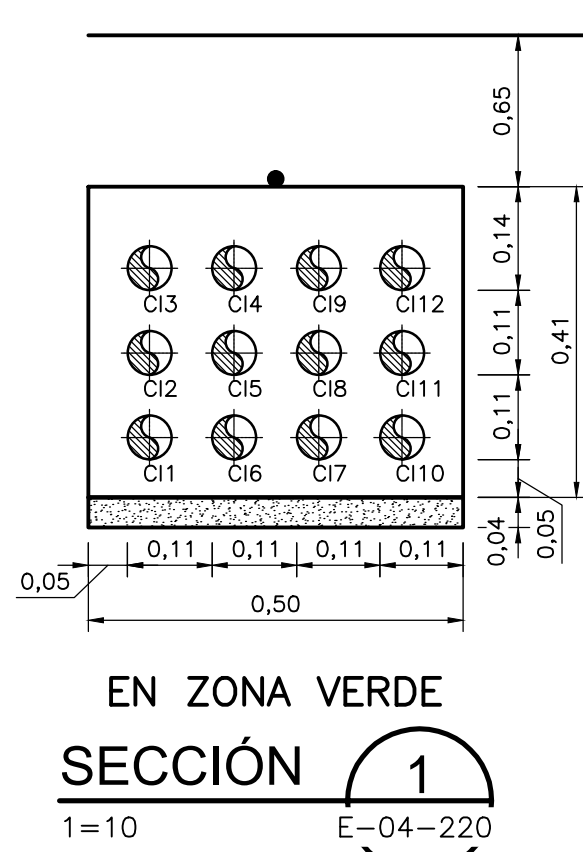

ID	Ø (pulg)	SERVICIO	TAG CABLE
C11	2	INSTRUMENTACIÓN BOMBAS PSP-04-0112/0113/0212/0213	-
C12	2	INSTRUMENTACIÓN BOMBAS PSP-04-0112/0113/0212/0213	-
C13	2	INSTRUMENTACIÓN SEDIMENTADOR PC-04-0111/0211/0311/0411	-
C14	2	INSTRUMENTACIÓN EBN 3	-
C15	2	INSTRUMENTACIÓN BIOFILTRO 4110	-
C16	2	INSTRUMENTACIÓN LCP BIOFILTRO 4110	LCP-01-4110-01-COM
C17	2	ANILLO DE COMUNICACIÓN MOV-02-0062A/MOV-02-2001A	MOV-04-0062A-01-COM
C18	2	ANILLO DE COMUNICACIÓN MOV-02-0072A/MOV-02-0061A	MOV-02-0072A-01-COM
C19	2	COMUNICACIÓN LCP BIOFILTRO 4110	LCP-01-4210-01-COM
C20	2	ANILLO DE COMUNICACIÓN COMPUERTA SLG-04-0401/SLG-03-0103	SLG-04-0401-01-COM
C21	2	ANILLO DE COMUNICACIÓN COMPUERTA SG-04-0014/SLG-04-0302	SG-04-0014-01-COM
C22	2	INSTRUMENTACIÓN CIVIL	-
C23	2	ESTACIÓN START/STOP	NOTA 7
C24	2	ESTACIÓN START/STOP	NOTA 8
C25	2	PROTECCIONES TEMPERATURA/HUMEDAD	NOTA 9
C26	2	ESTACIÓN START/STOP - PROTECCIONES	NOTA 10
C27	2	RESERVA	-
C28	2	RESERVA	-

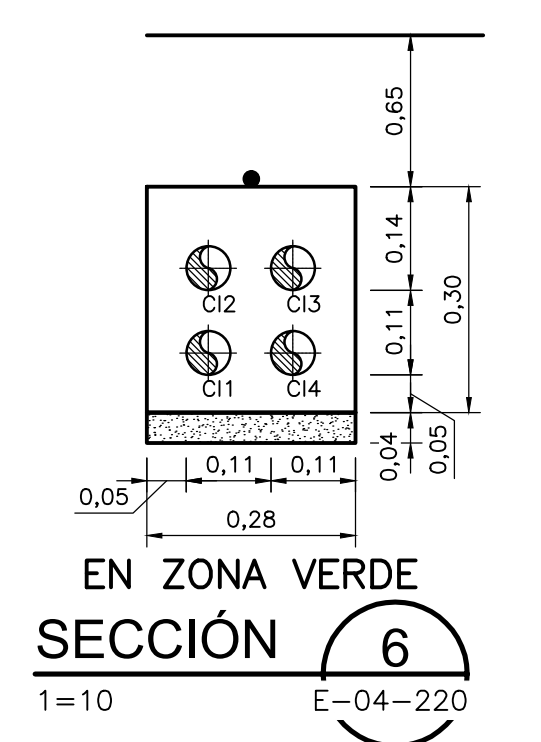

ID	Ø (pulg)	SERVICIO	TAG CABLE
C11	2	INSTRUMENTACIÓN BIOFILTRO 4210	-
C12	2	INSTRUMENTACIÓN CIVIL	-
C13	2	RESERVA	-
C14	2	RESERVA	-

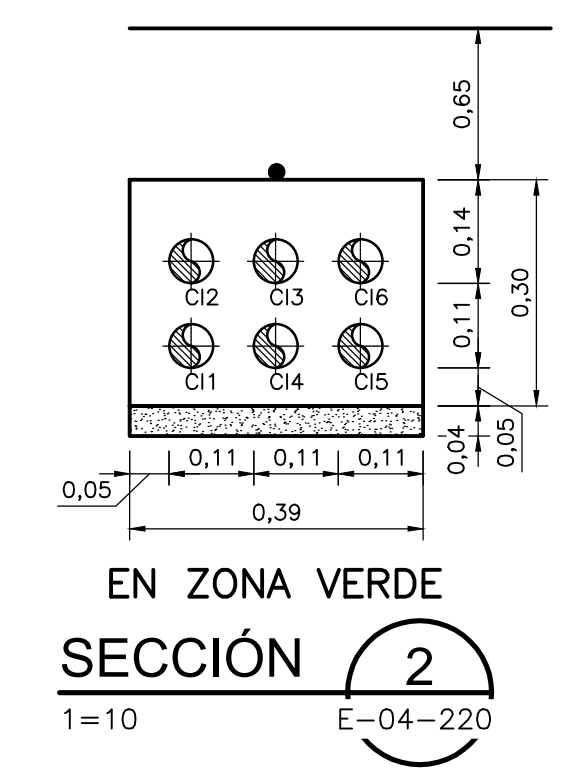

ID	Ø (pulg)	SERVICIO	TAG CABLE
C11	2	INSTRUMENTACIÓN BIOFILTRO 4210	-
C12	2	INSTRUMENTACIÓN SEDIMENTADOR PC-04-0311	-
C13	2	COMUNICACIÓN LCP BIOFILTRO 4210	LCP-01-4210-01-COM
C14	2	INSTRUMENTACIÓN CIVIL	-
C15	2	ESTACIÓN START/STOP Y PROTECCIONES TEMPERATURA/HUMEDAD	NOTA 10
C16	2	RESERVA	-
C17	2	RESERVA	-

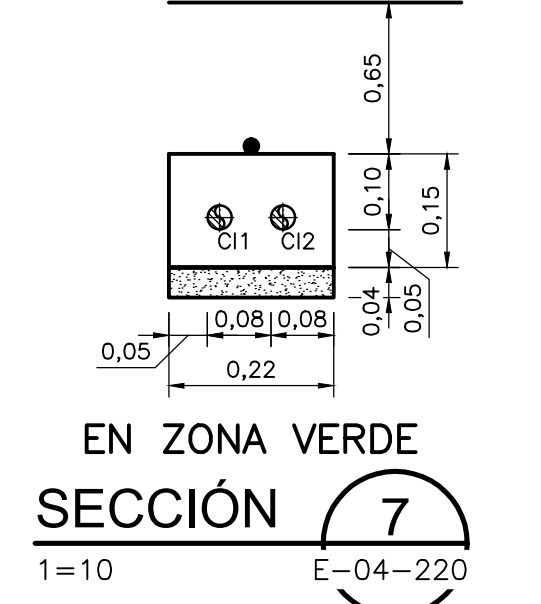

ID	Ø (pulg)	SERVICIO	TAG CABLE
C11	1	LSHH-10-4210B-01-ID	LSHH-10-4210B-01-ID
C12	1	LSH-10-4210B-01-ID	LSH-10-4210B-01-ID
C13	1	LSL-10-4210B-01-ID	LSL-10-4210B-01-ID
C14	1	LSSL-10-4210B-01-ID	LSSL-10-4210B-01-ID
C15	1	RESERVA	-

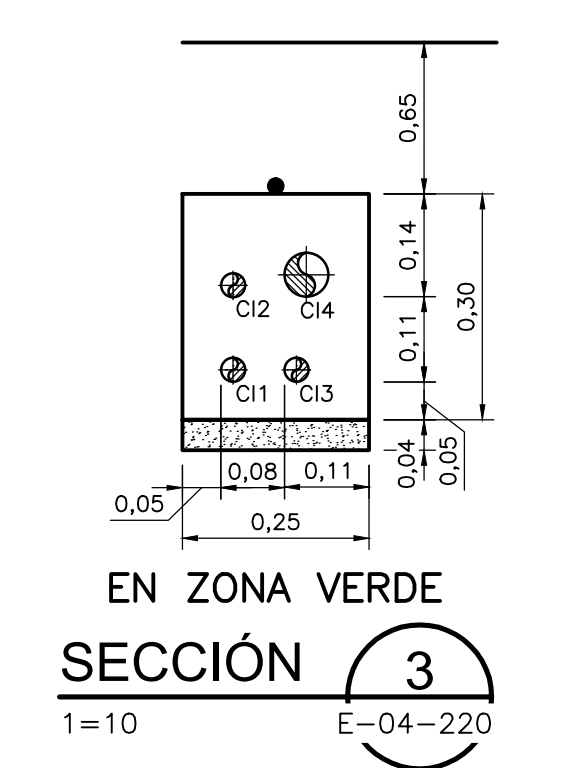

ID	Ø (pulg)	SERVICIO	TAG CABLE
C11	1	SV-04-0311	SV-04-0311-01-ID
C12	1	ZS-04-0311	ZS-04-0311-01-ID
C13	1	RESERVA	-
C14	2	INSTRUMENTACIÓN CIVIL	-
C15	2	ESTACIÓN START/STOP Y PROTECCIONES TEMPERATURA/HUMEDAD	NOTA 10A

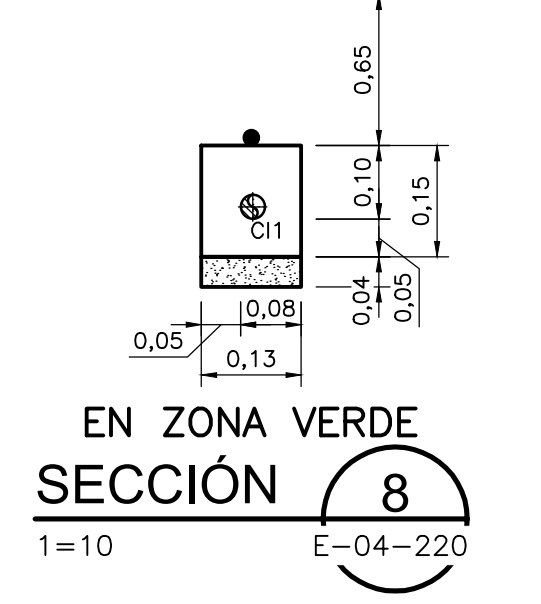

ID	Ø (pulg)	SERVICIO	TAG CABLE
C11	1	INSTRUMENTACIÓN CIVIL	-

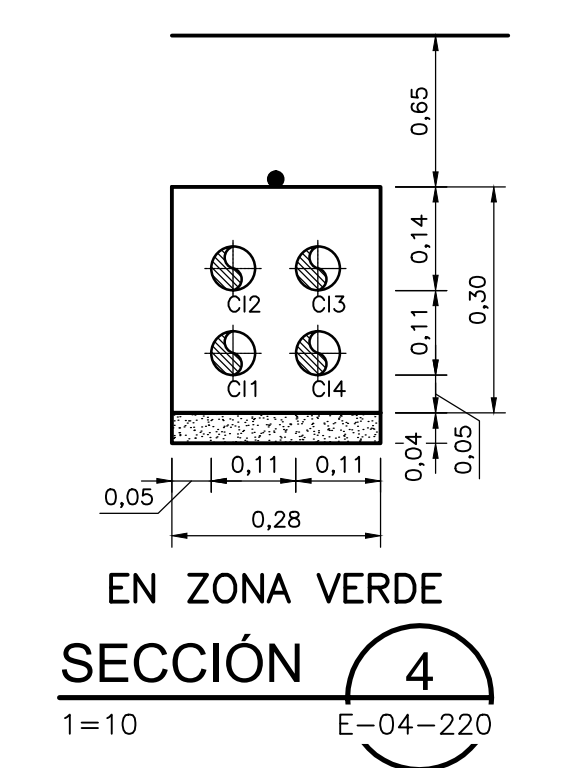

ID	Ø (pulg)	SERVICIO	TAG CABLE
C11	2	INSTRUMENTACIÓN BIOFILTRO 4210	-
C12	2	INSTRUMENTACIÓN CIVIL	-
C13	2	COMUNICACIÓN LCP BIOFILTRO 4210	LCP-01-4210-01-COM
C14	2	ESTACIÓN START/STOP - PROTECCIONES	NOTA 10B

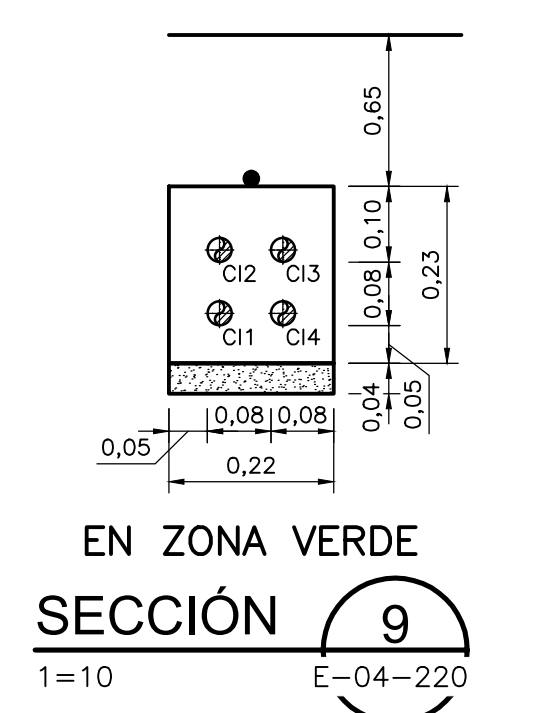

ID	Ø (pulg)	SERVICIO	TAG CABLE
C11	1	ANILLO DE COMUNICACIÓN COMPUERTA SLG-04-0401/SLG-03-0103	SLG-04-0401-01-COM
C12	1	ANILLO DE COMUNICACIÓN COMPUERTA SG-04-0014/SLG-04-0302	SG-04-0014-01-COM
C13	1	INSTRUMENTACIÓN CIVIL	-
C14	1	RESERVA	-

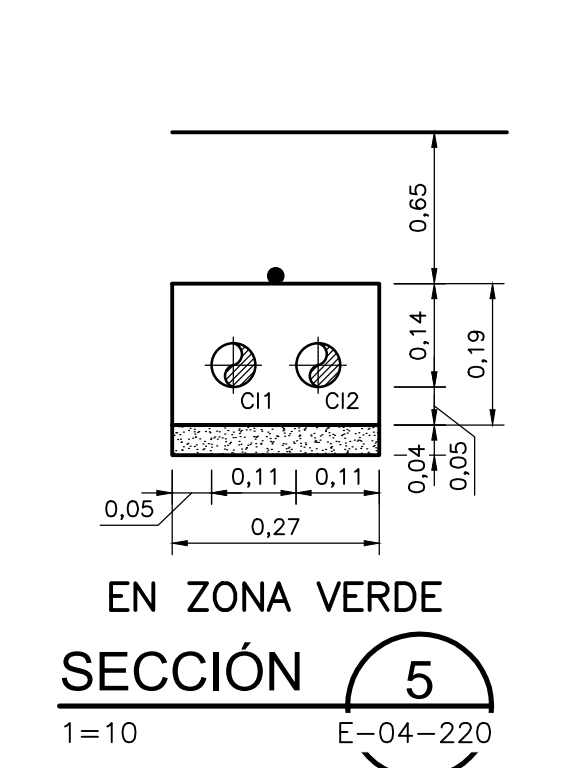

ID	Ø (pulg)	SERVICIO	TAG CABLE
C11	2	COMUNICACIÓN LCP BIOFILTRO 4210	LCP-01-4210-01-COM
C12	2	ESTACIÓN START/STOP - PROTECCIONES	NOTA 10B

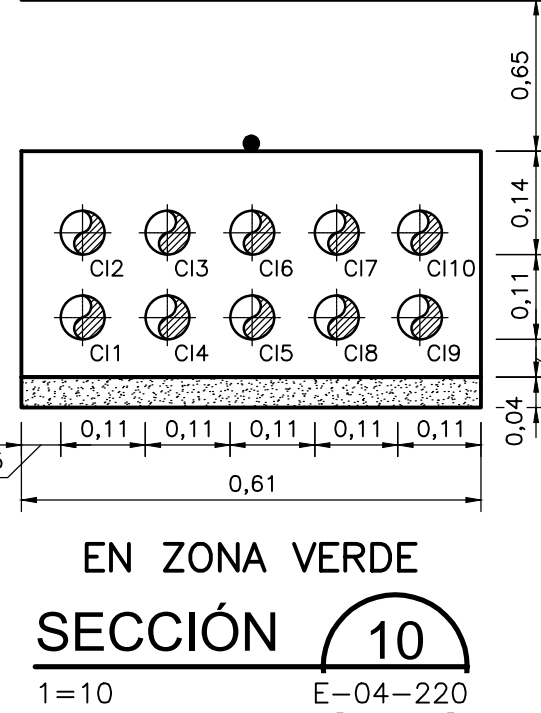

ID	Ø (pulg)	SERVICIO	TAG CABLE
C11	2	INSTRUMENTACIÓN BOMBAS PSP-04-0112/0113/0212/0213	-
C12	2	INSTRUMENTACIÓN BOMBAS PSP-04-0112/0113/0212/0213	-
C13	2	INSTRUMENTACIÓN SEDIMENTADOR PC-04-0111/0211/0411	-
C14	2	INSTRUMENTACIÓN EBN 3	-
C15	2	INSTRUMENTACIÓN BIOFILTRO 4110	-
C16	2	COMUNICACIÓN LCP BIOFILTRO 4110	LCP-01-4110-01-COM
C17	2	ANILLO DE COMUNICACIÓN MOV-04-0062A/MOV-02-2001A	MOV-04-0062A-01-COM
C18	2	ANILLO DE COMUNICACIÓN MOV-04-0072A/MOV-02-0061A	MOV-02-0072A-01-COM
C19	2	INSTRUMENTACIÓN CIVIL	-
C20	2	ESTACIÓN START/STOP	NOTA 11
C21	2	PROTECCIONES TEMPERATURA/HUMEDAD	NOTA 12
C22	2	ESTACIÓN START/STOP	NOTA 12
C23	2	ESTACIÓN START/STOP	NOTA 8B
C24	2	RESERVA	-
C25	2	RESERVA	-
C26	2	RESERVA	-



ID	Ø (pulg)	SERVICIO	TAG CABLE
C11	1	SV-04-0411	SV-04-0411-01-ID
C12	1	ZS-04-0411	ZS-04-0411-01-ID
C13	1	RESERVA	-
C14	2	INSTRUMENTACIÓN CIVIL	-
C15	2	ESTACIÓN START/STOP Y PROTECCIONES TEMPERATURA/HUMEDAD	NOTA 13

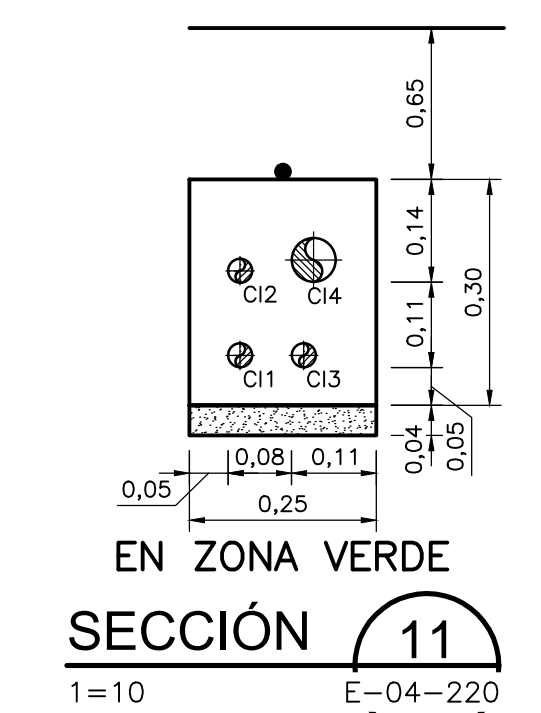

ID	Ø (pulg)	SERVICIO	TAG CABLE
C11	1	SV-04-0411	SV-04-0411-01-ID
C12	1	ZS-04-0411	ZS-04-0411-01-ID
C13	1	RESERVA	-
C14	2	INSTRUMENTACIÓN CIVIL	-
C15	2	ESTACIÓN START/STOP Y PROTECCIONES TEMPERATURA/HUMEDAD	NOTA 13

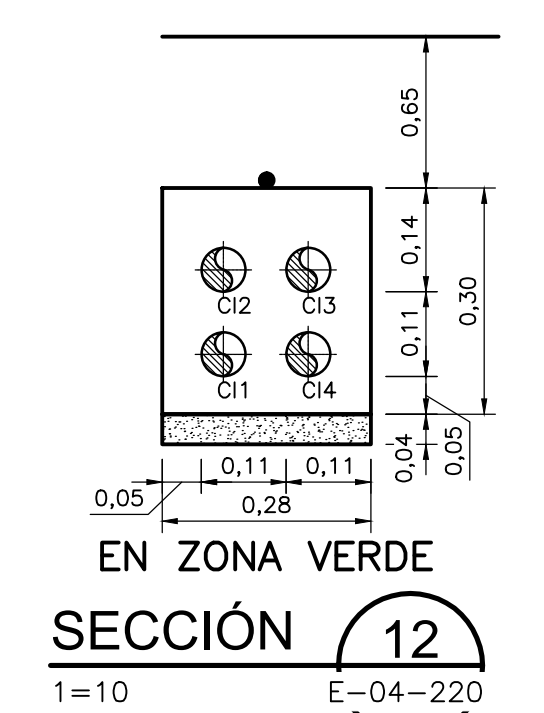

ID	Ø (pulg)	SERVICIO	TAG CABLE
C11	2	INSTRUMENTACIÓN BIOFILTRO 4110	-
C12	2	COMUNICACIÓN LCP BIOFILTRO 4110	LCP-01-4110-01-COM
C13	2	INSTRUMENTACIÓN CIVIL	-
C14	2	ESTACIÓN START/STOP - PROTECCIONES	NOTA 13A

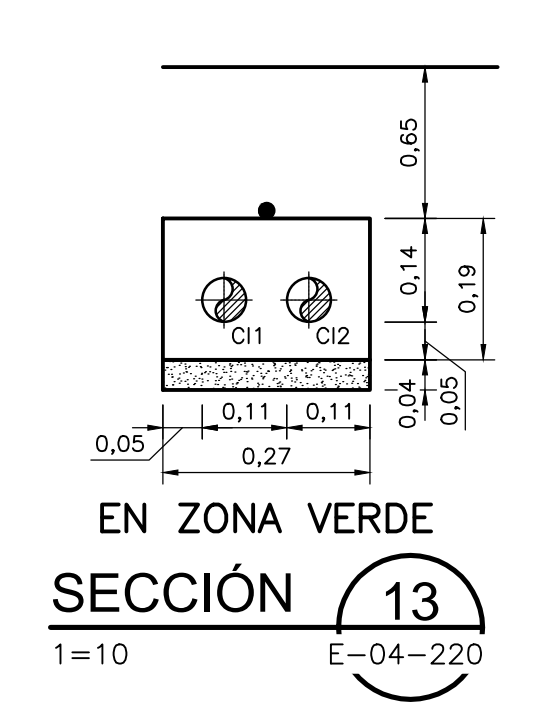

ID	Ø (pulg)	SERVICIO	TAG CABLE
C11	2	COMUNICACIÓN LCP BIOFILTRO 4110	LCP-01-4110-01-COM
C12	2	ESTACIÓN START/STOP - PROTECCIONES	NOTA 13A

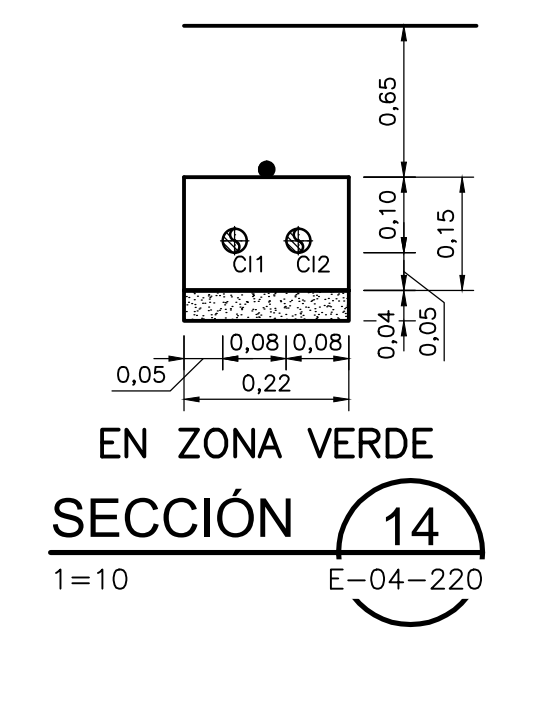

ID	Ø (pulg)	SERVICIO	TAG CABLE
C11	1	LSHH-10-4110B-01-ID	LSHH-10-4110B-01-ID
C12	1	LSH-10-4110B-01-ID	LSH-10-4110B-01-ID
C13	1	LSL-10-4110B-01-ID	LSL-10-4110B-01-ID
C14	1	LSSL-10-4110B-01-ID	LSSL-10-4110B-01-ID
C15	1	RESERVA	-

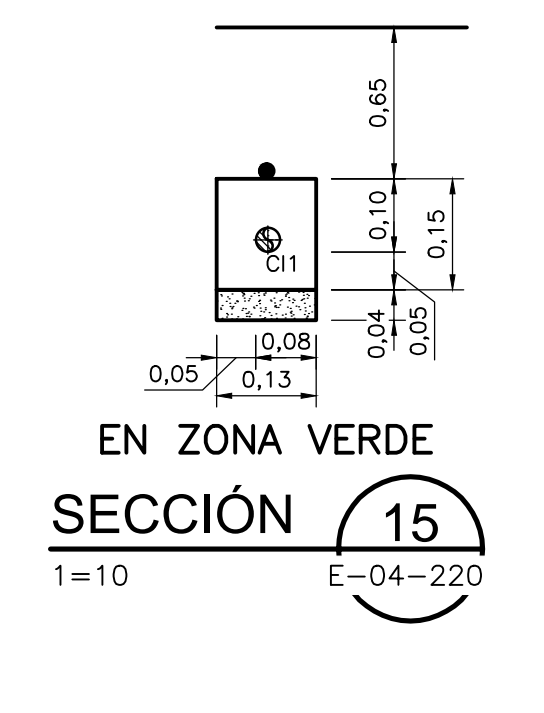

ID	Ø (pulg)	SERVICIO	TAG CABLE
C11	1	INSTRUMENTACIÓN CIVIL	-

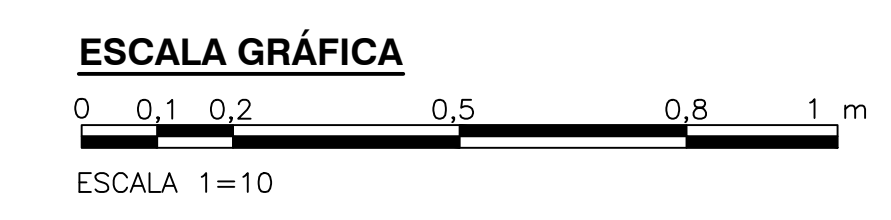

CDM Smith INGESAM CONTRATO DE CONSULTORIA No. 1-02-25500-0690-2011 DISEÑO: <i>[Firma]</i> REPRESENTANTE LEGAL O PROPIETARIO: ROBERT GAUBES, LIC. No. 3901 ME, USA	UNIÓN TEMPORAL PTAR CANOAS CONTRATO EAB No. 1-15-25500-0646-2012 REVISÓ: <i>[Firma]</i> APROBÓ: FERNANDO SILVA G. MAT. No. 0000001407LXL	acueducto MESA ALICANTARILLADO Y ASEO DE BOGOTÁ RECIBIÓ: ING. RENOVADO PULIDO, REGISTRO No. 3360 RECIBIÓ: ING. HAZO COMEZ, REGISTRO No. 3429	LOCALIZACIÓN ESCALA 1 : 25.000 PRO BOLSILLAS 00000 E	SISTEMA DE REFERENCIA MAGNA SIRGAS TIPO DE COORDENADAS: PLANAS CARTESIANAS ORIGEN COORDENADAS: BOGOTÁ D.C. VERTICE NP-13-BS-1 NORTE: 8374.534 m ESTE: 82666.481 m ESTE: 82666.481 m ESTE: 82666.481 m COORDENADAS MEDIAS NORTE: 96250.0 m ESTE: 80500.0 m PLANCHA 1:10.000 248-A-2	MODIFICACIONES <table border="1"> <thead> <tr> <th>FECHA</th> <th>MODIFICACION</th> <th>NOMBRE ING. RESPONSABLE</th> <th>FIRMA</th> </tr> </thead> <tbody> <tr><td> </td><td> </td><td> </td><td> </td></tr> </tbody> </table>	FECHA	MODIFICACION	NOMBRE ING. RESPONSABLE	FIRMA					acueducto AGUA ALCANTARILLADO Y ASEO DE BOGOTÁ GERENCIA CORPORATIVA DE SISTEMA MAESTRO DIRECCIÓN RED TRONCAL ALCANTARILLADO PLANO DE DISEÑO TRATAMIENTO DE AGUAS RESIDUALES	PTAR CANOAS/VEREDA CANOAS/MUNICIPIO DE SOACHA CONTIENE : P.11 BANCO DE DUCTOS - SECCIONES SEDIMENTACIÓN PRIMARIA 1 ESCALA: INDICADA NOMBRE DEL ARCHIVO: E04224PSSC.DWG	PROYECTO No. : FECHA: AGOSTO/2016 PLANO No. : E-04-224
						FECHA	MODIFICACION	NOMBRE ING. RESPONSABLE	FIRMA							
ENTREGA 100% - VÁLIDO PARA CONSTRUCCIÓN																